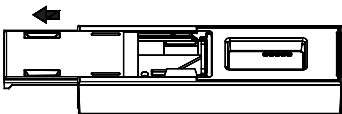

CRONOTERMOSTATO hygge

CARATTERISTICHE TECNICHE

Alimentazione:	A batterie 2x1.5V \equiv size AAA.	Classe del software:	A
Dimensioni:	35x115x19 mm (LxAxP)	Classe termoregolazione:	V (3%)

INSTALLAZIONE

- 

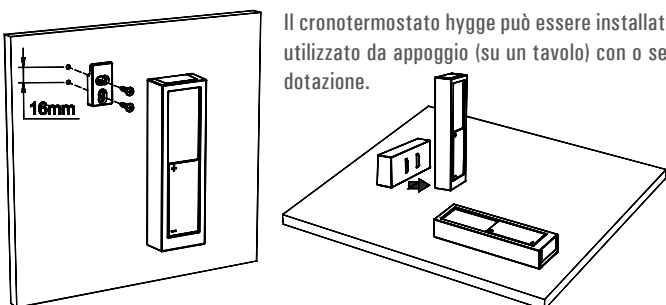
Sfilare il coperchio vano batterie ed inserire correttamente le batterie in dotazione (rispettando la corretta polarità).
- 

Il cronotermostato hygge può essere installato a parete oppure può essere utilizzato da appoggio (su un tavolo) con o senza il supporto magnetico in dotazione.

GATEWAY hygge way

CARATTERISTICHE TECNICHE

Alimentazione:	5V \equiv tramite adattatore di rete	Classe del software:	A
Dimensioni:	85x125x25 mm (LxAxP)		

INSTALLAZIONE

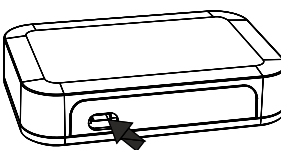
- 

Collegare l'alimentatore in dotazione, sul retro del dispositivo.
- Il Gateway IoT viene utilizzato esclusivamente da appoggio.

ATTENZIONE
Prima di posizionare il dispositivo, assicurarsi che questo sia coperto dal segnale del WiFi e che riceva correttamente i segnali radio trasmessi dal cronotermostato hygge.
- Scarica l'App Seitron Smart.
- Avvia l'App, Registrati come nuovo utente ed esegui il Login inserendo la tua e-mail e password. Successivamente completa la configurazione del GATEWAY IOT.

WIST03170ISE 040669 260123

hygge home

Kit cronotermostato radio
Programmazione Settimanale



Guida Veloce



Seitron Smart
Temperatura sotto controllo
Temperature under control



App Android e iOS per Smartphone



Vai su www.seitron.com
e scarica il manuale completo

CONTACT US
customer.care@seitron.it

TALK WITH US
+39 0424 567842

LOGICA DI FUNZIONAMENTO DEL SISTEMA



ATTENZIONE

I DISPOSITIVI PRESENTI IN QUESTO KIT SONO STATI PREACCOPIATI IN FABBRICA: UNA VOLTA ESEGUITA L'INSTALLAZIONE MECCANICA, SONO PRONTI ALL'USO.

RICEVITORE hygge radio

CARATTERISTICHE TECNICHE

Alimentazione:	85 .. 264V ~ 47..63Hz
Uscite:	6(3)A 250V ~ (contatti liberi da tensione) + Modbus® RTU RS485
Tipo di azione:	1.C
Grado inquinamento:	2
Classe del software:	A
Tensione impulsiva nominale:	2500V
Temperatura prova sfera:	75°C
Tensione prove EMC:	230V
Corrente prove EMC:	30mA
Dimensioni:	78x125x30,5 mm (LxAxP)
Classe termoregolazione:	V (3%)

INSTALLAZIONE

ATTENZIONE!

- Prima di effettuare i collegamenti accertarsi che la rete elettrica sia scollegata.
- Prima di procedere con l'installazione del ricevitore assicurarsi che i segnali radio trasmessi dai termostati siano correttamente ricevuti dal ricevitore.
- L'installazione ed il collegamento elettrico del dispositivo devono essere eseguiti da personale qualificato ed in conformità alle leggi vigenti.

1 Togliere la tensione elettrica.

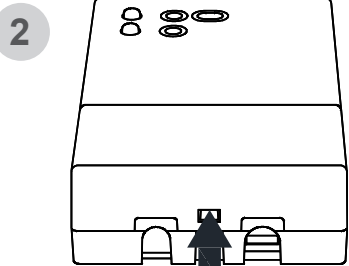

Fig. 1

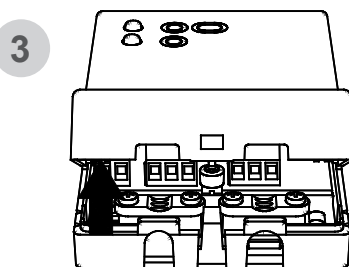

Fig. 2

Spingere, con l'aiuto di un cacciavite, la linguetta plastica situata nella feritoia in basso fino a sollevare leggermente il coperchio cavi.

Ruotare il coperchio cavi esercitando una leggera pressione fino ad estrarlo completamente.

4

L'ingresso cavi può avvenire in tre modi distinti:

Ingresso cavi dal retro: Rimuovere, con l'aiuto di un cacciavite, il tassello della base, come indicato da E di Fig. 4.

Ingresso cavi laterale: Eliminare con una pinza adatta i denti in plastica, indicati da D di Fig. 3.

Ingresso cavi dal bordo inferiore della base: Rimuovere i tasselli della base, con l'aiuto di un cacciavite, come indicato da F di Fig. 4.

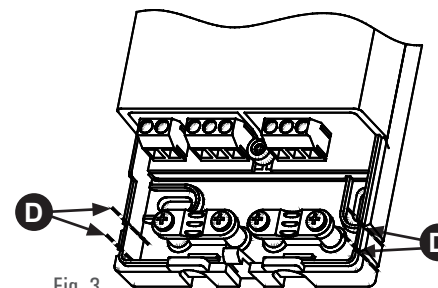

Fig. 3

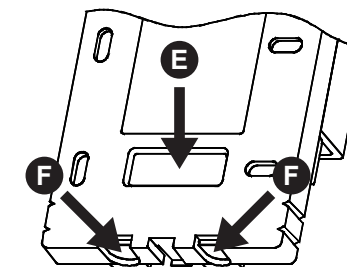

Fig. 4

5

Fissare la piastra alla parete tramite le due sedi per viti con interasse 60 mm (utilizzare le viti e/o i tasselli in dotazione) - Fig. 5.

ATTENZIONE!

Il ricevitore deve essere installato su una parete o superficie in modo da rendere inaccessibile il retro del prodotto.

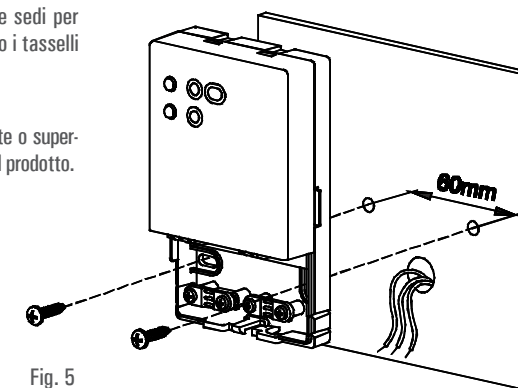
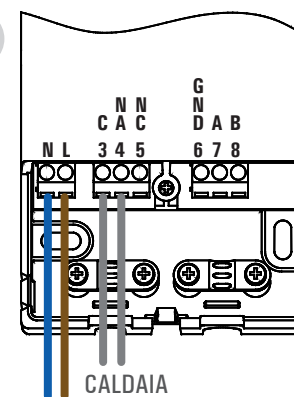

Fig. 5

6



85..264Vac
47..63Hz

Fig. 6

Eeguire i collegamenti elettrici seguendo il capitolo "Collegamenti elettrici" del manuale completo.

A lato viene riportato uno schema di collegamento semplificato.

Dove:

Alimentazione:

L N: Alimentazione 85..264V ~ 47..63Hz (Neutro su morsetto N)

Contatti relè:

NA: Contatto Normalmente Aperto

NC: Contatto Normalmente Chiuso

C: Comune

Porta di comunicazione:

A B: Modbus® RS485

GND: Massa (schermatura del cavo - collegamento opzionale)

7

Posizionare il coperchio cavi sulla base e ruotarlo verso la base; spingere verso l'interno la linguetta plastica posta sulla parte inferiore della base ed esercitare una pressione che faccia scattare la linguetta plastica di fissaggio all'interno del foro sul lato inferiore del coperchio cavi (Fig. 1).

8

Dare la tensione elettrica al ricevitore.

