

7 ANALISI DI COMBUSTIONE MODALITA' UNI 10389

GUIDA RAPIDA CHEMIST 100 BE GREEN

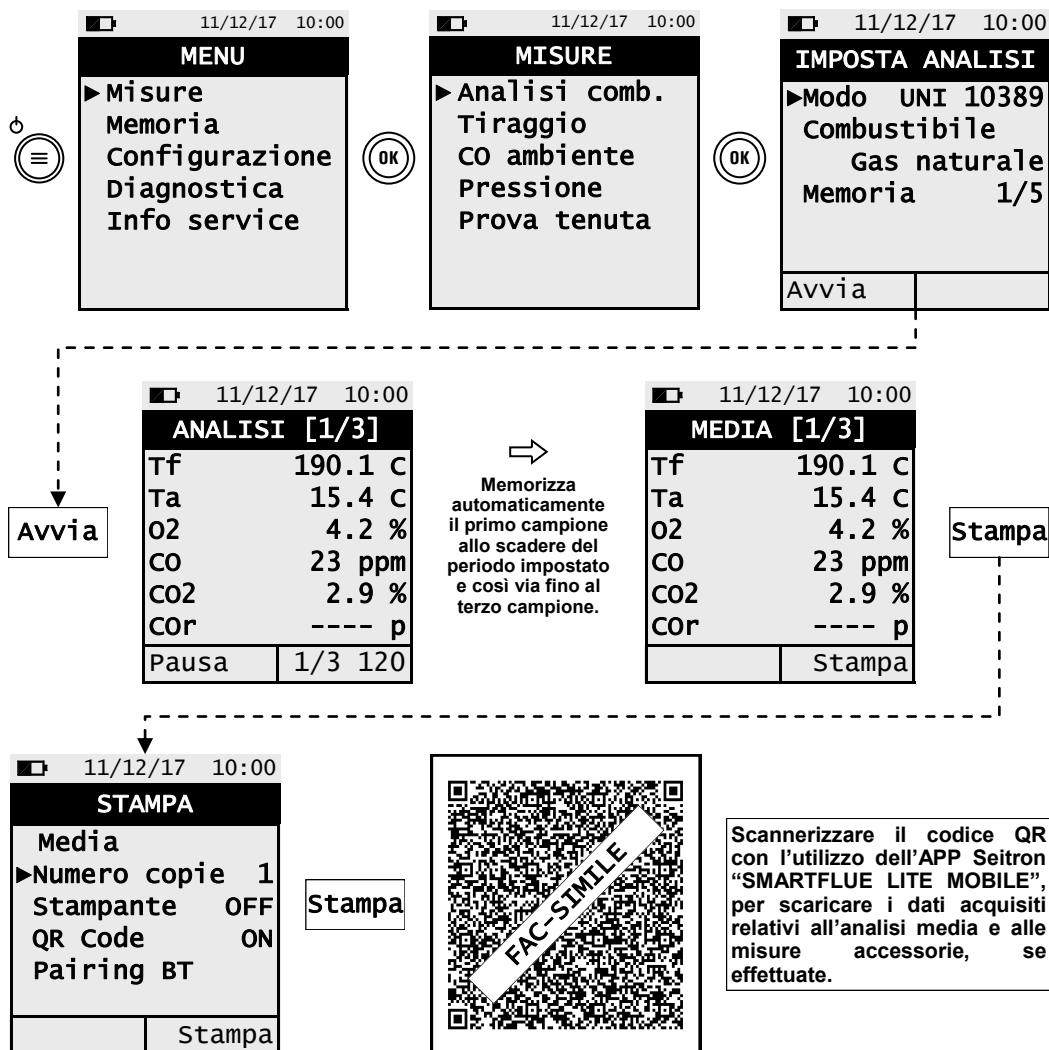

FUNZIONALITÀ:

- Analisi di combustione secondo la norma UNI 10389
- Calcolo delle perdite al camino e della efficienza
- Misura del CO ambiente
- Misura di pressione differenziale
- Misura del tiraggio secondo la norma UNI 10845
- Misura della pressione della linea alimentazione gas
- Esecuzione della prova di tenuta secondo le norme UNI 7129-1 e UNI 11137 (se la versione dello strumento la prevede)
- Generazione e visualizzazione a display di un codice QR al fine di scaricare i dati delle misure effettuate
- Possibilità di stampare su scontrino le analisi e le misure effettuate mediante lo stampante Bluetooth® opzionale



I magneti presenti sul retro dello strumento possono danneggiare carte di credito, dischi fissi, orologi meccanici, pacemakers, defibrillatori ed altri dispositivi sensibili ai campi magnetici. Si raccomanda di mantenere lo strumento ad una distanza di almeno 25 cm da questi dispositivi.

FUNZIONALITÀ TASTIERA

TASTI	FUNZIONE
[Up] [Up]	Attiva le funzioni interattive mostrate sul display.
[Menu]	Spegne e accende lo strumento: - Se premuto brevemente, accede al menù dello strumento. - Se premuto per almeno 2 secondi spegne lo strumento.
[ESC]	Esce dalla schermata corrente.
[OK]	Conferma la scelta.
[Left] [Right] [Up] [Down]	Seleziona e/o modifica.

OPERAZIONE INTERATTIVE

OPERAZIONE	FUNZIONE
[Salva]	Salva il dato nella memoria dello strumento.
[Stampa]	Mostra la schermata delle opzioni di stampa e conseguentemente esegue la stessa.
[Elimina]	Dal menù "MEMORIA" elimina l'intero contenuto del numero di memoria selezionato.
[Tieni]	Procede con l'analisi di combustione.
[Ripeti]	Ripete la fase di autozero.

- !**
- Prima di iniziare l'analisi di combustione, selezionare il combustibile utilizzato.
 - Se si desidera stampare lo scontrino dell'analisi media e delle misure accessorie, abilitare la stampante nel menù "STAMPA".
 - Se si desidera stampare l'analisi completa e le misure effettuate, sarà necessario entrare nel menù "MEMORIA", selezionare il relativo numero della memoria e premere il tasto relativo alla funzione interattiva "STAMPA".
 - Per scaricare i dati delle singole analisi effettuate, sarà necessario entrare nel menù "MEMORIA", selezionare il numero della memoria utilizzato per salvare le analisi e le misure e selezionare una alla volta le singole righe presenti.

Seitron, da sempre attenta all'ambiente, fornisce la presente guida rapida di primo utilizzo dell'analizzatore CHEMIST 100 BE GREEN. Tuttavia, il manuale completo d'uso e manutenzione del CHEMIST 100 BE GREEN è scaricabile dal sito www.seitron.com. Rispetta il tuo ambiente, pensa prima di stampare il manuale completo.



Via del Commercio, 9/11 36065 - MUSSOLENTE (VI)
 +39.(0)424.567842 - +39.(0)424.567849
 info@seitron.it - www.seitron.it

1 MESSA IN FUNZIONE

- Assicurarsi che tutte le connessioni allo strumento siano corrette.
- Quando si stanno effettuando misurazioni, la trappola anticondensa DEVE essere in posizione VERTICALE per prevenire danni da condensa e particelle ai sensori.
- Terminata l'analisi di combustione, svuotare sempre la trappola anticondensa.

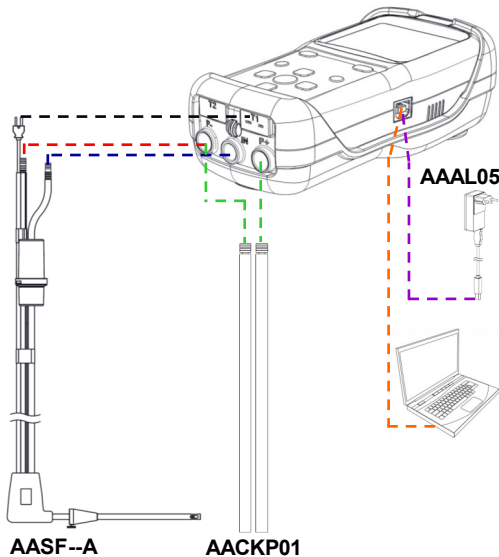

2 ACCENSIONE / SPEGNIMENTO

- Prima di accendere lo strumento, inserire il connettore Tc-K della sonda prelievo fumi allo strumento per l'acquisizione della temperatura dell'aria comburente.
- Effettuare l'autozero dello strumento in aria pulita.
- Terminato l'autozero, premere il tasto relativo alla funzione interattiva "Tieni" per memorizzare il valore di temperatura acquisito.

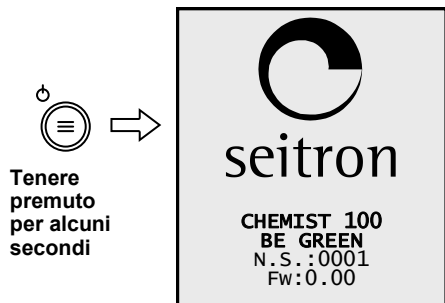

Tenere premuto per alcuni secondi

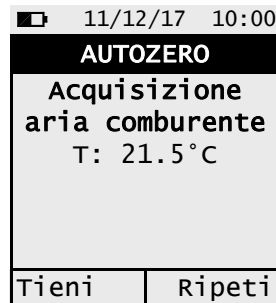

3 MEMORIA

Menu→Memoria



Procedura per l'impostazione del numero della memoria dove sarà possibile salvare le analisi/misure

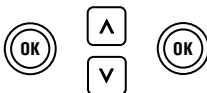

Procedura per visualizzare il contenuto di una memoria

Selez.

4 MISURA DEL TIRAGGIO UNI10845

Menu→Misure→Tiraggio

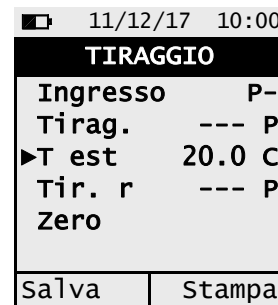

Procedura per eseguire la misura del tiraggio:

- Inserire manualmente il valore della temperatura esterna, come richiesto dalla norma UNI10845: selezionare "T est" => premere (OK) => inserire il valore => premere (OK) per confermare.
- Connettere l'uscita pressione della sonda con l'ingresso P- dello strumento.
- Effettuare l'autozero del sensore di pressione: selezionare "Zero" => premere (OK).
- Inserire il puntale della sonda prelievo fumi nel camino.

ATTENZIONE

Per la massima qualità della misura è importante osservare i seguenti punti:

- La misura di tiraggio può essere eseguita solamente dopo almeno 10 minuti dall'accensione (che possono coincidere con il tempo richiesto dal camino per andare in temperatura) al fine di consentire allo strumento di raggiungere l'equilibrio termico.
- Immediatamente prima di effettuare la misura è obbligatorio effettuare l'autozero della misura del tiraggio.
- Qualora l'indicazione ottenuta fosse dubbia è consigliato ripetere la misura in modo da ottenere una ragionevole confidenza sulla misura, eventualmente ripetendo l'autozero.
- Dal momento dell'autozero al termine della misura è essenziale che lo strumento rimanga in una posizione stabile e fissa.

5 MISURA CO AMBIENTE

Menu→Misure→CO ambiente

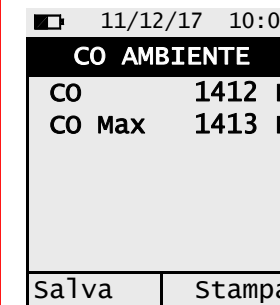

ATTENZIONE

E' obbligatorio effettuare l'autozero in aria pulita affinché la misura di CO ambiente sia corretta. Si consiglia di accendere lo strumento e aspettare la fine dell'autozero fuori dall'ambiente in cui si desidera effettuare il test.

6 STAMPA

Menu→Configurazione→Stampa

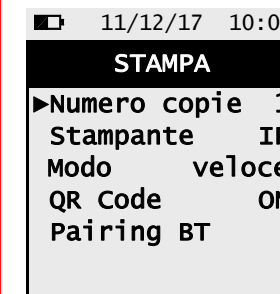

- Stampa scontrino**
 Impostare il parametro "Numero copie"
 Impostare il parametro "Stampante" su BT o IR
Solo se la stampante impostata è IR:
 Impostare il parametro "Modo" su veloce o lento
Solo se la stampante impostata è BT:
 Associare lo strumento alla stampante BT tramite il parametro Pairing BT (solo la prima volta)
- Generazione QR code**
 Impostare il parametro "QR code" su ON